

Manual SecureX Connect Pro

I. Allmän beskrivning	2
II. Montering av SecureX Connect Pro-panelen	4
III. Installation & konfiguration av Stonehouse Smart-appen	5
IV. Dela SecureX med andra appanvändare	7
V. Inställningar i SecureX-panelen	8
VI. Enheter, sensorer och funktioner	9
VII. Programmering av enheter samt uppringning Röst/SMS.....	10
VIII. Använda SecureX-panelen – allmän information	155
IX. Trådbundna zoner.....	166
X. Felsökning & underhåll	177



I. Allmän beskrivning

SecureX säkerhetspanel – navet i ditt säkerhetssystem

SecureX-panelen utgör det centrala navet i din säkerhetslösning. Den är utrustad med en högupplösande 7-tums IPS-skärm (1024 × 600 px) och drivs av en kraftfull 600 MHz-processor för snabb och pålitlig larmhantering. En inbyggd litiumbatteribank på 5000 mAh säkerställer drift även vid strömavbrott.

Panelen är försedd med en inbyggd, högpresterande larmsiren och summer som uppnår upp till 120 dB. Den kan strömförsörjas antingen via 12V/1A eller via USB-C 5V/2A.

För maximal kompatibilitet med befintliga installationer erbjuder panelen 8 zoner för trådbundna sensorer, vilket gör den idealisk för fastigheter med redan utlagd kabel. Alla tillbehör kopplas via SecureX till Stonehouse Smart-appen, vilket ger full fjärrkontroll över säkerhetssystemet.

Både appen och panelen gör det enkelt att lägga till, programmera och hantera hela larmsystemet.

SecureX är ett fristående larmsystem med ett dedikerat, eget nätverk för hög säkerhet och tillgänglighet – systemet fungerar både med och utan internetuppkoppling.

Viktigt om internet & Wi-Fi

För att ta emot pushnotiser, styra systemet via Stonehouse Smart-appen och få tillgång till mjukvaruuppdateringar krävs anslutning till internet och Wi-Fi.

Avancerade integrationsmöjligheter

Via appen kan du skapa automatiska scener, till exempel att belysning tänds vid larmaktivering. Stonehouse Smart-appen är kompatibel med Tuya- och Smart Life-produkter för utökad smart hem-funktionalitet.



Oberoende kommunikation

SecureX har inbyggt stöd för SIM-kort och kan oberoende av internet skicka röstmeddelanden och SMS till fördefinierade mottagare. Via SMS-kommandon kan du:

- slå på larmet i hemmaläge
- slå på larmet i bortaläge
- slå av larmet

Utbyggbart system

Systemet kan kombineras med ett brett utbud av enheter, bland annat:

- Rörelsesensorer
- Dörrklockeknappar
- Fjärrkontroller
- Ytterligare säkerhetspaneler
- Dörr- och fönstersensorer
- SOS-knappar
- Inomhus- och utomhussirener
- Smarta hem-produkter (via Stonehouse Smart-appen)

II. Montering av SecureX Connect Pro-panelen

Viktigt: Endast **en (1)** strömkälla får anslutas – antingen USB-C **eller** 12V DC.

Sätt i SIM-kortet **innan** panelen monteras på vägg.

Väggmontering

1. Borra fast bottenplattan rakt på väggen.
2. Häng på SecureX-panelen.

Bordmontering

Panelen har ett inbyggt ställ som möjliggör stabil placering på bord eller hylla utan skruvar. Detta är särskilt praktiskt vid användning av extra knappsatser och fjärrkontroller.

Säkerhetsrekommendation

Om panelen används för daglig till- och frånkoppling rekommenderas externa sirener. Att använda den inbyggda sirenen vid frånslag kan ge ohälsosamma ljudnivåer eftersom man måste stå nära panelen.

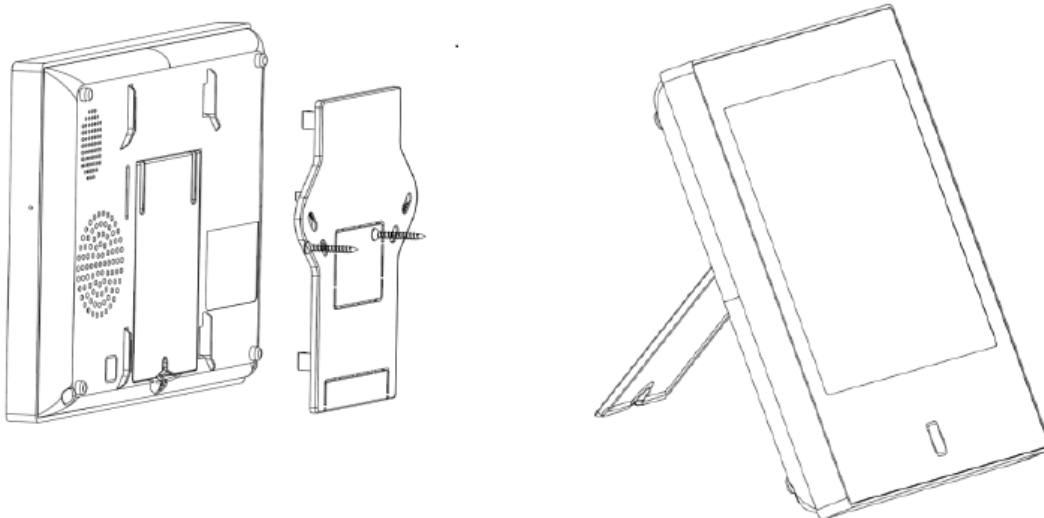

III. Konfiguration av Stonehouse Smart-appen

Ladda ner appen

Skanna QR-koden eller sök manuellt efter “**Stonehouse Smart**” i:

- Google Play Store (Android)
- App Store (iOS)



Ge nödvändiga behörigheter

Vid första start måste appen ges åtkomst till notiser, plats och Bluetooth för full funktionalitet.

Skapa konto och logga in

Registrera ett användarkonto och logga in med dina uppgifter.

Viktigt att notera

SecureX fungerar som ett självständigt larmsystem även utan app. För **pushnotiser** och **uppdateringar** krävs dock att panelen parkopplas till appen.



Förberedelser

1. Säkerställ att routern sänder **2,4 GHz Wi-Fi** (5 GHz stöds ej).
2. Anslut mobiltelefonen till samma nätverk och aktivera Wi-Fi och Bluetooth.

Anslutning och installationsguide

1. Anslut panelen till ström.
2. Aktivera backupbatteriet på panelens baksida (läge **ON**).
3. Följ installationsguiden på panelen.
4. Välj språk (panelen har 10 inbyggda språk med röstvägledning).
5. Tryck på blinkande Wi-Fi-symbol och välj **Airlink**.
6. Slutför parkopplingen i appen.

När anslutningen är klar bekräftas detta både i appen och via röstmeddelande från panelen.

Viktig säkerhetsåtgärd

Efter installation **måste alla koder bytas:**

- Användarkoder
- Systemkod (programmering)

IV. Dela SecureX med andra appanvändare

1. Öppna Stonehouse Smart-appen.
2. Välj din SecureX Connect Pro-enhet.
3. Tryck på redigeringsikonen (pennan).
4. Välj **Enhetsdelning**.
5. Skicka inbjudan – mottagaren accepterar via appen.

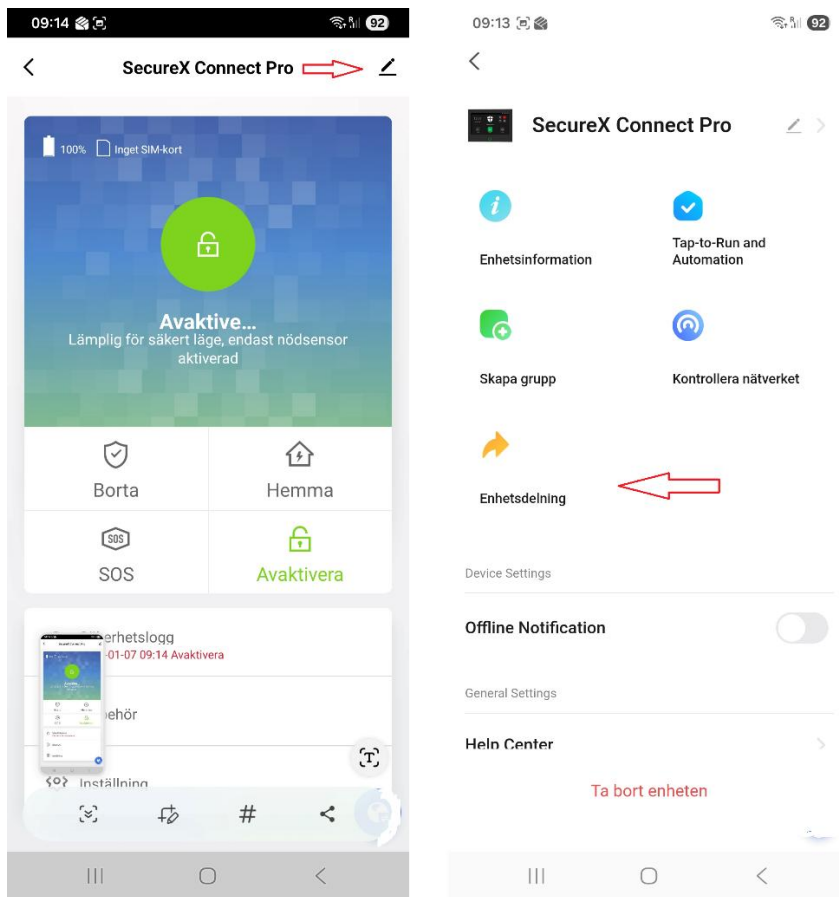

V. Inställningar i SecureX-panelen

Systeminställningar

- **Tid:** Manuell eller automatisk synk via app
- **Display:** Ljusstyrka och standby-tid
- **Ljud:** Röstvägledning, knappljud och ringklocka
- **Återställning:** Omstart eller systemreset
- **SIA:** Inställningar för larmcentral (Endast behörigs installatör)
- **Om:** Versionsnummer och systeminfo
- **Hjälp:** QR-koder och produktlänkar till manualer

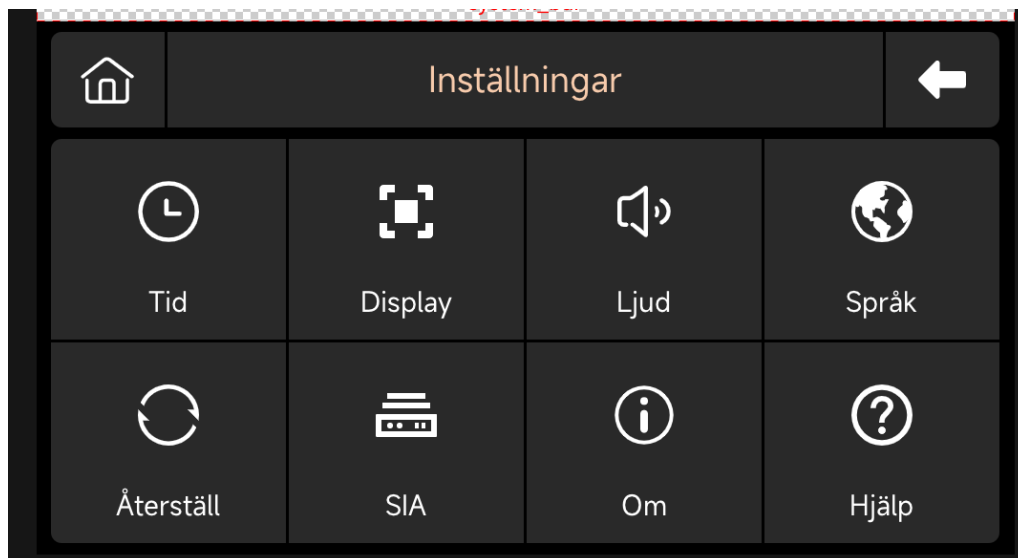

VI. Enheter, sensorer och funktioner

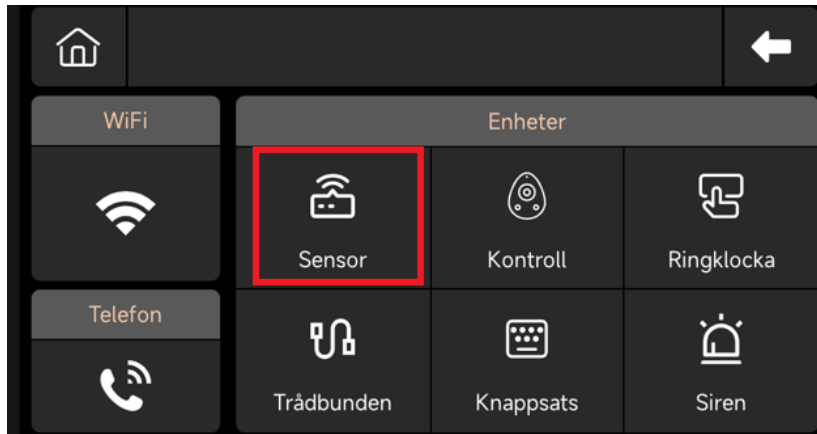

Programmera Sensor och larmgivare

- **Skalskydd/Entré:** Dörr- och vibrationssensorer
- **Rörelse:** PIR-detektorer och övriga volymdetektorer för större ytor.
- **24H-larm:** Brand, gas, vatten, överfall samt nödknappar.
- **Generell:** Övriga enheter som inte passar in i ovanstående.

Aktiveringslägen

- **Borta:** alla givare som har bortaläge programmerat blir påslagna
- **Hemma:** alla givare som har hemmaläge programmerat blir påslagna
- **Borta/Hemma:** alla givare som har dessa bägge inställningar blir påslagna

Inställningar

- **Fördröjning:** Tid innan larmet aktiveras, ex entredörr är en typisk sådan givare
- **Namn:** Ditt egna valfria namn, så du vet vilken dörr, detektor etc zonen avser
- **SIA-kod:** Rekommenderas ej att ändra, avser larm till larmcentral.
- **Hemligt larm:** tyst larm (inga sirener)

VII. Programmering av enheter

Programmeringsläge

Gå till programmeringsläge Sensor via huvudmenyn. Ange systemkod (standard **9876**).

Programmering av dörr-/fönstersensor - SecureX DoorSense Pro

1. Sensor → tryck på + symbolen
2. Skalskydd/Entré
3. Parning – separera sensordelarna
4. Namnge sensorn
5. Justera fördröjning vid behov (ex om entredörr och du har KeyAccess innaför dörren)

Montering: Max avstånd mellan magnet och sändare: **1,5 cm** och den magneten (den mindre på dörrblad / fönsterkarm och den större (sändare) på vägg.

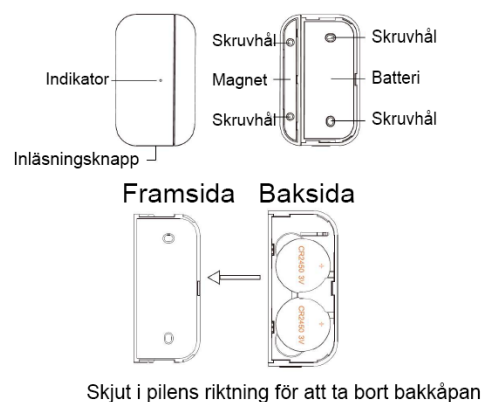
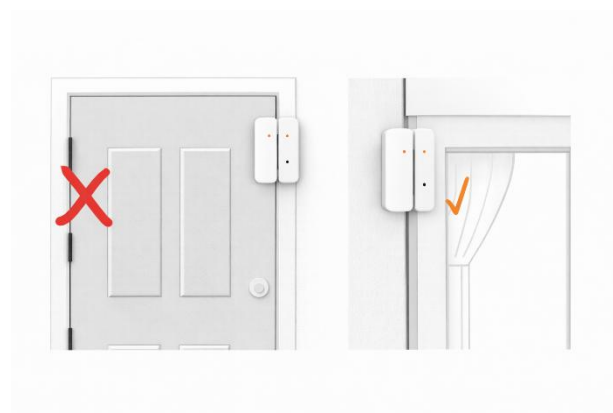

SECUREX CONNECT PRO

Programmering av PIR-detektor - SecureX MotionEye Pro

1. Sensor → tryck på + symbolen
 2. Rörelse
 3. Parning – Aktivera detektorn genom att röra dig framför den.
 4. Namnge sensorn
- Monteringshöjd: **2,0–2,2 m**
 - Undvik värmekällor (AC/fläktar) och undvik att montera så detektorn är riktad mot fönster. Observera du inte ska ha husdjur i yta med detektor.
 - Rekommenderad utlösningstid: **5 min samt stäng av LED indikering (spara batteri)**



SECUREX CONNECT PRO

Programmering av fjärrkontroll - SecureX QuickControl

1. **Kontroll** → tryck på **+** symbolen
2. Aktiver fjärrkontrollen genom att trycka valfri knapp på den.
3. Namnge fjärrkontrollen.

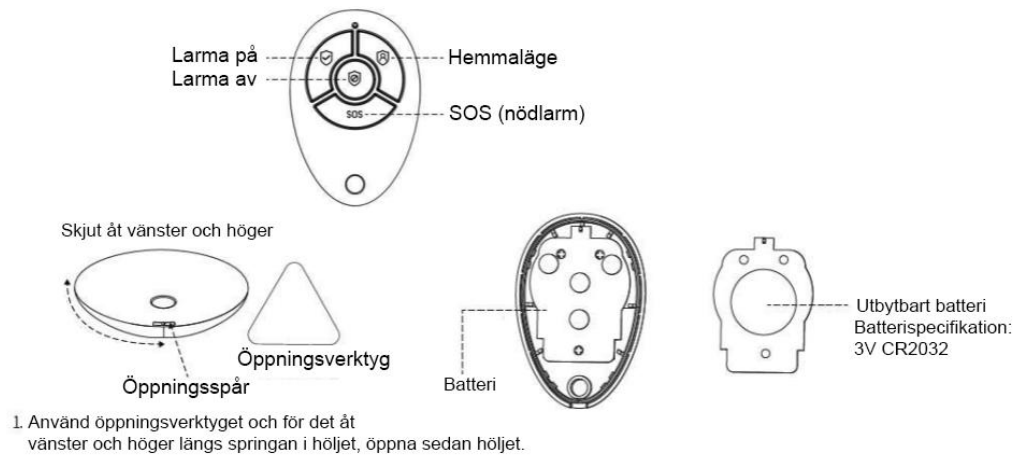

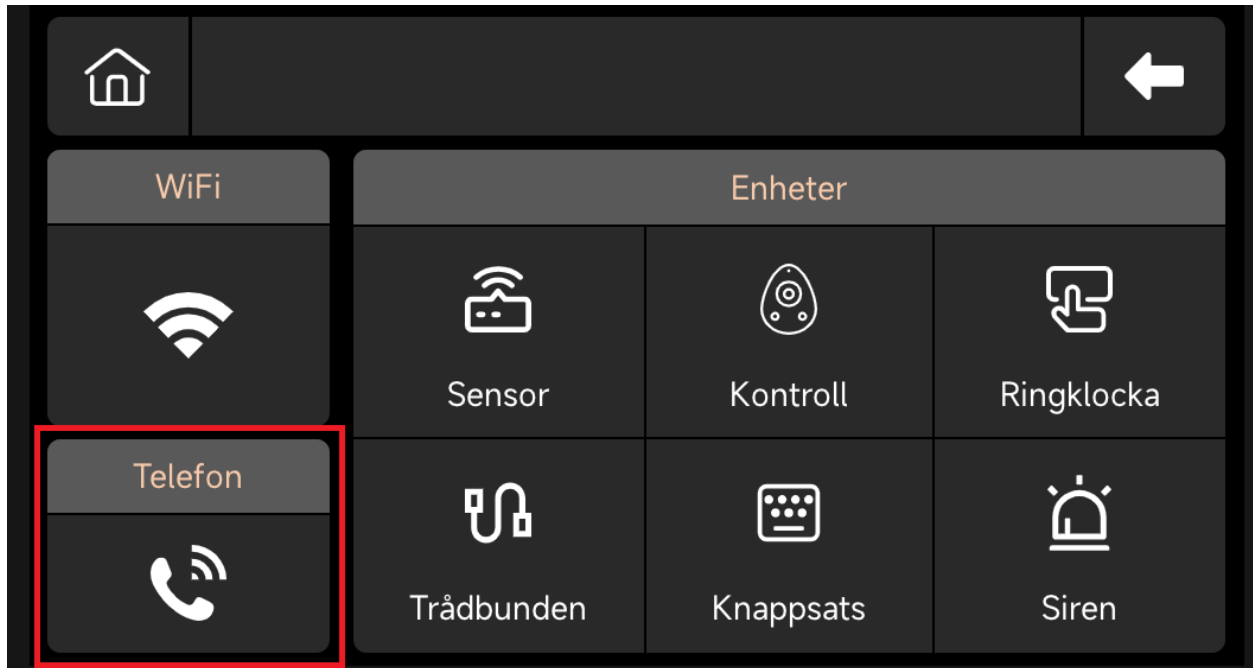

(1) Telefon – uppringningsgränssnitt

Telefonvyn används för att ringa nummer direkt från centralenheten samt hantera telefoninställningar.

(2) Nödnummer

Du kan lägga in flera telefonnummer som ska kontaktas vid larm. Systemet kan skicka SMS och ringa upp i den ordning numren är sparade.

Exempel på inställning

Aktivera rätt ikon för samtal eller SMS beroende på hur du vill bli kontaktad.



Viktigt att tänka på

1) Telefonnummerformat

Om samtal eller SMS inte fungerar, kontrollera att rätt riktnummer används. Lägg vid behov till riktnummer före telefonnumret.

2) SMS- och telefonlarm

När larm utlöses skickar centralenheten SMS till alla sparade nummer i turordning.

Därefter börjar systemet ringa upp från första numret.

Om första numret inte svarar efter tre försök rings nästa nummer upp osv.

När någon svarar och/eller larmet slås av så avbryts vidare uppringning.

3) Upplåsning av SIM-kort

SIM-kortet kräver normalt PIN-kod. Operatören använder ofta standardkod som 1234 eller 0000.

PIN-koden måste avaktiveras i telefonen innan SIM-kortet installeras i centralenheten.

VIII. Använda SecureX-panelen – allmän information

Panelen visar tydliga statusikoner för larmat, avlarmat, dörr öppen, lågt batteri och SOS.

SOS-funktion

Håll SOS-knappen intryckt i **1,5 sekunder** och sirener starta i avskräckande syfte.

Systemkapacitet

- 8 trådbundna zoner
- 433 MHz (EV1527) trådlösa enheter
- Max: 160 sensorer, 6 fjärrkontroller, 6 knappsatser

SMS-kommandon via mobiltelefon.

Skicka följande kommandon från sparade nummer i panelen.

- **away arm** – Bortaläge – Larmet påslaget
- **stay arm** – Hemmaläge påslaget
- **disarm** – Larmet frånslaget
- **Mer information och QR Kod för Hjälp & Supportsidor**
- Besök www.stonehousesmart.se eller skanna QR-koden i manualen, alternativt öppna Hjälp i panelens meny, för fullständig produktinformation, guider och manualer.



IX. Trådbundna zoner

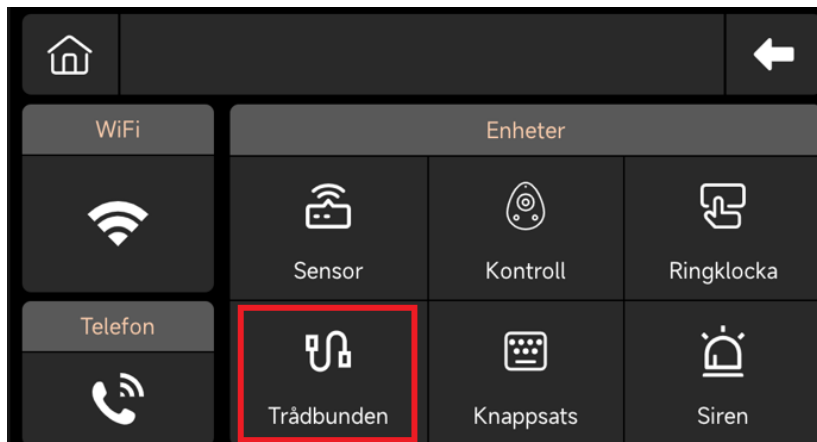

I de fall du vill ansluta en trådbunda Zoner så kan du göra detta direkt här i panelen.

Du kan ansluta 8 Zoner och dessa ska vara slutna när givaren är i normalt läge, ex. när dörren är stängd.

Då programmerar in dessa på panelen i meny **Trådbunden** och funktioner är samma som trådlösa.

Som tillval att köpa så finns LinkBridge som har egen strömförsörjning samt 16 Zoner och passar utmärkt om du har ett befintligt larm och vill återanvända dina trådbundna larmsensorer tillsammans med SecureX.

Detta skapar då ett Hybridlarm med både tråd och trådlösa zoner/sektioner.

X. Felsökning & underhåll

Detta avsnitt beskriver vanliga felorsaker samt rekommenderade åtgärder för att säkerställa korrekt funktion och lång livslängd för SecureX-systemet.

Fjärrkontroll fungerar inte

Möjliga orsaker och åtgärder:

- Byt eller ladda fjärrkontrollens batteri.
 - Rengör batterikontakterna försiktigt.
 - Parkoppla fjärrkontrollen på nytt med centralenheten.
 - Kontrollera att fjärrkontrollen använder korrekt signaltyp (433 MHz, EV1527).
-

Dörr- eller fönstersensor fungerar inte

Möjliga orsaker och åtgärder:

- Byt batteri i sensorn.
- Rengör sensorernas kontakt- och batteripunkter.
- Parkoppla sensorn på nytt.
- Kontrollera att sensorn är kompatibel med SecureX-systemet.
- Kontrollera avståndet mellan sensor och magnet – avståndet får inte överstiga **1,5 cm** i stängt läge.

Rörelsesensor fungerar inte

Möjliga orsaker och åtgärder:

- Byt batteri i sensorn.
 - Rengör batterikontakter och anslutningar.
 - Parkoppla sensorn igen.
 - Kontrollera att sensorn är installerad på rätt höjd (**2,0–2,2 m**).
 - Säkerställ korrekt vinkel och att inget blockerar detekteringsområdet.
-

Panelen larmar inte

Möjliga orsaker och åtgärder:

- Kontrollera att systemet är armerat (Bortaläge eller Hemmaläge).
 - Kontrollera att alla sensorer är korrekt monterade och aktiva.
 - Säkerställ att sensorerna är korrekt parkopplade till panelen.
-

Svag eller instabil signal

Möjliga orsaker och åtgärder:

- Kontrollera, ladda eller byt panelens backupbatteri.
- Identifiera och minimera eventuella elektromagnetiska störningar i närmiljön.
- Om problemet kvarstår kan mottagarmodulen vara defekt – kontakta teknisk support.

Ingen nödsignal (SMS eller samtal) skickas

Möjliga orsaker och åtgärder:

- Kontrollera att systemet var armerat vid larmtillfället.
- Säkerställ att minst ett telefonnummer är korrekt registrerat för nödsamtal/SMS.
- Kontrollera att sensorn är inom räckvidd för centralenheten.
- Kontrollera att korrekt kod används och att mottagaren är korrekt konfigurerad.

Wi-Fi-anslutning fungerar inte

Möjliga orsaker och åtgärder:

- Säkerställ att panelen är ansluten till ett **2,4 GHz Wi-Fi-nätverk** (5 GHz stöds ej).
- Inaktivera funktioner som *Smart Connect*, *Fast Roaming* eller liknande i routern.
- Testa anslutning mot en annan router.
- Om problemet kvarstår kan Wi-Fi-modulen vara defekt – kontakta support.

Dörrvarning (ding/dong) fungerar inte

Möjliga orsaker och åtgärder:

- Kontrollera att sensorn är korrekt parkopplad.
- Säkerställ att tillbehöret är kompatibelt med systemet.
- Kontrollera att rätt larmtyp är vald för sensorn (exempelvis **Lokalt ljud/Siren** och inte **Hemligt larm**).